

# CO3U

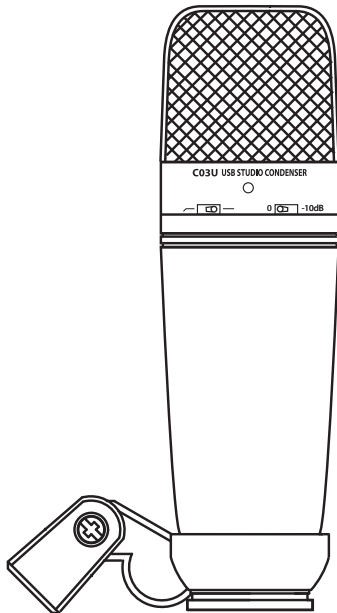

## СТУДИЙНЫЙ КОНДЕНСАТОРНЫЙ USB МИКРОФОН

Руководство пользователя

**SAMSON**

## Вступление

Поздравляем с приобретением профессионального студийного микрофона Samson C03U. Микрофон создан на основе высококачественной 19 мм мембраны с применением встроенного АЦП-конвертера. Микрофон C03U идеально подходит для записи музыки, голоса, акустических инструментов напрямую в вашу DAW. Для начала работы с микрофоном просто подключите USB кабель к порту и включите вашу DAW. Для использования всех возможных функций установите все необходимые драйверы и начинайте запись. Набор дополнительных программ позволит работать с уровнем чувствительности, фильтрами и переключателем фазы.

Следуйте инструкциям при подключении микрофона и получите лучший результат.

### C03U характеристики

- Большая 19 мм диафрагма, с переключаемыми диаграммами направленности.
- Совместима с самыми популярными DAW
- Диаграммы направленности Гиперкардиоида, Круговая и восьмерка.
- Идеально подходит для записи вокала, акустических инструментов и других источников сигнала.
- Высококачественный АЦП преобразователь 16 Bit, 48 кГц.
- Драйверы для работы с MAC и PC позволяют управлять дополнительными параметрами.
- Двойной капсюль 19 мм
- Литая конструкция.
- настольная стойка и USB кабель в комплекте

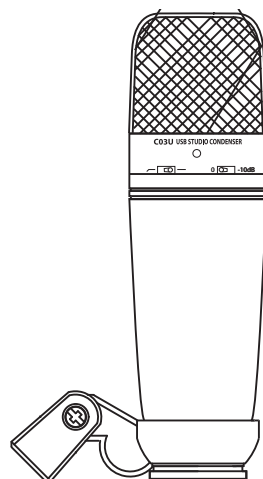

---

## Установка C03U

Установка микрофона C03U - простой процесс, который займет всего несколько минут. MAC и PC автоматически устанавливают драйверы для корректной работы микрофона.

Для работы с дополнительными параметрами микрофона, вы можете установить дополнительное приложение.

# Начало работы

Следующие инструкции предназначены для установки СОЗУ на компьютерах с операционной системой MAC OS X .

1. Подключите микрофон. Светодиодный индикатор встроенный в корпус микрофона LED включится и проинформирует о поступлении питания на микрофон. Операционная система MAC определит новое устройство и установит все необходимые драйверы.

2. Установите микрофон Samson СОЗУ в качестве устройства ввода “по умолчанию” в настройках системы.

3. Откройте системные настройки, раздел “звук” (рис 2).

4. На вкладке “вход” выберите микрофон Samson СОЗУ (рис 3).



Figure 1



Рис 2



Рис 3

# Настройки в ОС Windows XP

Следуйте инструкции для установки драйверов микрофона в ОС Windows XP

1. Подключите микрофон к USB порту компьютера. Светодиодный индикатор проинформирует вас о поступлении питания к микрофону. Операционная система самостоятельно определит тип и модель микрофона, и самостоятельно установит все необходимые драйверы (рис 1).

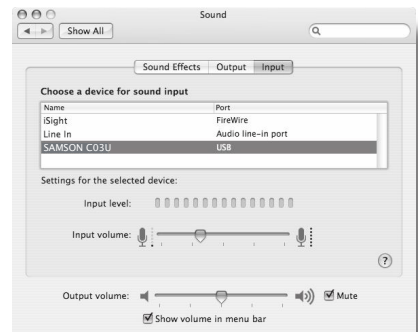
Микрофон будет распознан системой как Samson C03U.

2. Получить доступ к настройкам микрофона можно в разделе системные настройки (рис 2).

3. Выберите Samson C03U как устройство “по умолчанию”. При этом микрофон будет автоматически использоваться в программах для звукозаписи и IP-телефонии. В большинстве профессиональных программ есть возможность выбрать источник записи. Для настройки громкости перейдите во вкладку “Записывающие устройства” (рис 3).

4. Установите требуемое значение чувствительности микрофона. Уровень чувствительности находится в диапазон  $-62$  dB to  $+48$  dB (рис 4).



рис 1



рис 2



рис 3



рис 4

## Приступаем к работе

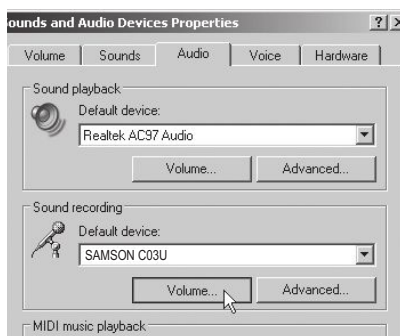
Микрофон C03U - универсальный инструмент для записи различных источников звука. Для записи источника с высоким уровнем звукового давления на корпусе предусмотрен переключатель для понижения входной чувствительности. При положении переключателя "0дБ" рекомендуется записывать голос, акустические инструменты, фортепиано и пр. А при записи источника с высоким уровнем звукового давления, рекомендуется переключить значение на "-10дБ".

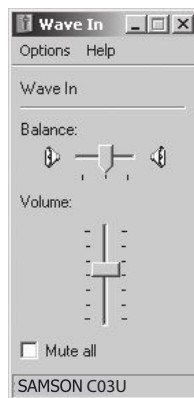
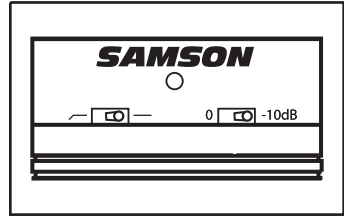

Использование фильтра НЧ  
C03U оснащен встроенным фильтром НЧ, который позволяет ослабить сигнал в диапазоне ниже 100 Гц с крутизной 1г дБаокт. Данная функция может быть полезна при записи ударных инструментов.

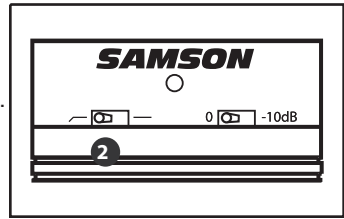

Переключатель направленности.

Важной функцией микрофона C03U является возможность изменять в зависимости от ситуации, диаграмму направленности. Двойная мембрана позволяет использовать микрофон с тремя диаграммами: Кардиоида, Круговая и Восьмерка.

# Приступаем к работе

## Суперкардиоида

Круговая и направленность типа восьмерка, бывают полезны в ряде случаев. Но основной и наиболее используемой является суперкардиоидная направленность.

Она позволяет воспринимать источник сигнала находящийся непосредственно перед микрофоном, отсекая посторонние шумы.

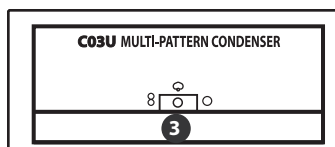

## Круговая направленность

Круговая направленность служит для записи источников звука находящихся вокруг микрофона с одинаковой чувствительностью. Для установки этой диаграммы переключите тумблер в крайнее правое положение. Эта диаграмма бывает полезна при записи "звука помещения/комнаты".

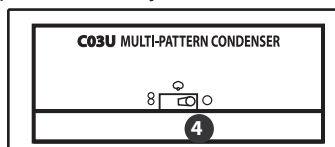

## Восьмерка.

Эта диаграмма бывает полезна при записи двух исполнителей одновременно, либо при записи интервью/беседы в студии. Для перехода к этой диаграмме переключите тумблер в крайнее левое положение.

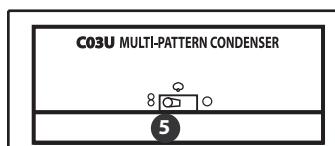

## Using the Optional SP01 Shock-Mount

### Использование опционального держателя типа “Паук”

Для получения дополнительной изоляции микрофона от внешних шумов, рекомендуем использовать опциональный (приобретается отдельно) держатель типа “Паук” Samson SP01.

Держатель может быть закреплен на стандартной микрофонной стойке.

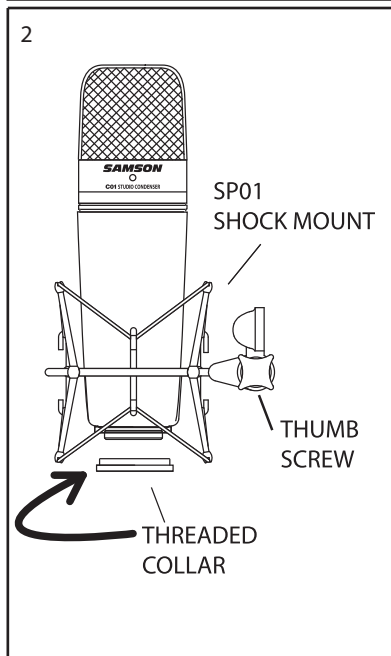
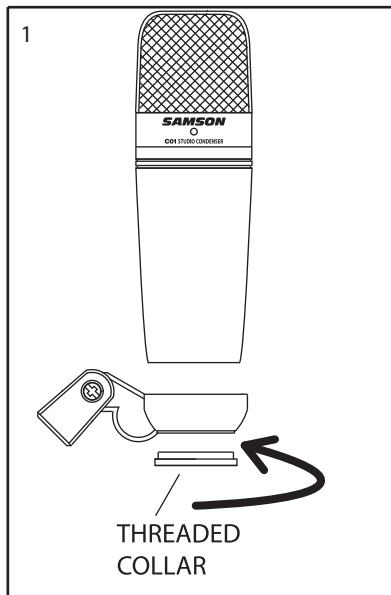

# С03U Спецификация

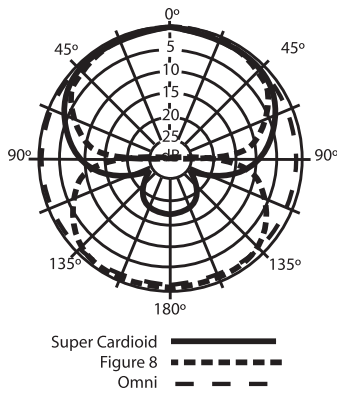
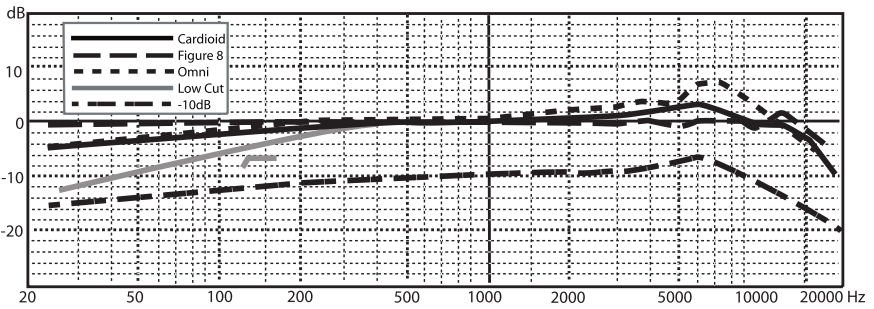

## Спецификация

### **С03U**

Частотный диапазон	20~18000 Гц
Диаграмма направленности	Суперкардиоида, Круговая, Восьмерка
Тип элемента	Конденсаторный
Толщина мембраны	3 микрона
Чувствительность	-33 dB/Па
SPL	136 dB
Вес	0.48 кг
Габариты	180 мм
	54 мм
	54 мм
Вес в упаковке	1.15 кг

ООО "МузПроект"  
г. Минск  
ул. Мележа д.5 к.1 оф.202  
тел. (017)360-14-05  
dealer@musicpro.by  
www.musicpro.by