

VOCAL PERFORMER VE-5

Руководство пользователя



- * По умолчанию, питание прибора автоматически отключается через 10 часов после последней манипуляции с ним. Чтобы этого не происходило, установите параметр "Auto Off" в "OFF".

Основные возможности

Большой набор вокальных эффектов

- 30 пресетов для обработки вокала (возможность сохранения до 50 пресетов).
- Кнопки [FAVORITE SOUND] для оперативной загрузки избранных пресетов.
- Быстрый доступ к различным эффектам с помощью регулятора.

Удобство использования на концерте

- Держатель для установки на микрофонную стойку.
- Встроенный микрофон, позволяющий работать в любом месте и при любых условиях.
- Кнопка [HARMONY] для управления гармонизацией вокала в реальном времени.
- Функция "Phrase Loop function" для записи вокала с наложением и создания многоголосных композиций.

Высококачественные эффекты

- Эффекты "Reverb" и "Delay" для добавления голосу пространства и глубины.
- Эффект "Double/Harmony", придающий вокалу приятные резонанс и теплоту.
- Эффекты "Dynamics", компрессирующий вокал, и "Pitch Correct", корректирующий высоту неточно спетых нот.
- Уникальные эффекты "Distortion" или "Radio" для реализации креативных идей.

Прежде чем приступить к работе с прибором внимательно прочтите разделы "Техника безопасности" и "Важные замечания" (в отдельной брошюре). В них содержится важная информация относительно правильного использования устройства. Для того чтобы максимально эффективно использовать все функциональные возможности прибора, внимательно прочтите данное руководство целиком. Сохраните руководство, оно может пригодиться в дальнейшем.

Содержание

Установка батарей	3
Ознакомление с прибором	4
Общие принципы работы	7
Функция Phrase Loop	10
Описание панели	11
Коммутация	12
Настройка входной чувствительности микрофона	14
Фантомное питание	14
Установка VE-5 на микрофонную стойку	15
Использование пресетов	16
Редактирование пресета на главном экране	17
Редактирование установок в меню	18
Операции с пресетами	23
Переименование пресета	23
Копирование одного пресета в другой	23
Обмен пресетов местами	24
Копирование пресета	24
Восстановление заводских установок	24
Неисправности	25
Технические характеристики	26

- Несанкционированные запись, распространение, продажа, сдача в прокат, публичное воспроизведение и подобные действия, в целом или частично, любого произведения (музыкальной композиции, видеозаписи, эфирной программы, публичного выступления и т. д.), авторские права на которое принадлежат третьей стороне, запрещены законом.
- Не используйте прибор в целях нелегального распространения аудиоматериалов или нарушающих авторские права третьей стороны. Производитель не несет ответственности ни за какие противоправные действия пользователя.
- Roland и BOSS являются зарегистрированными торговыми марками или торговыми марками Roland Corporation в США и/или других странах.
- Все названия продуктов, упомянутые в данном документе, являются торговыми марками или зарегистрированными торговыми марками соответствующих владельцев.
- MMP (Moore Microprocessor Portfolio) обозначает портфолио патента микропроцессорной архитектуры, разработанной Technology Properties Limited (TPL). Компания Roland получила лицензию на данную технологию у TPL Group.

Copyright ©2012 BOSS CORPORATION

Все права защищены. Воспроизведение данного материала в любой форме без письменного разрешения BOSS CORPORATION запрещено.

Установка батарей

Устанавливайте батареи (формата AA x 4), как показано на рисунке, соблюдая полярность.

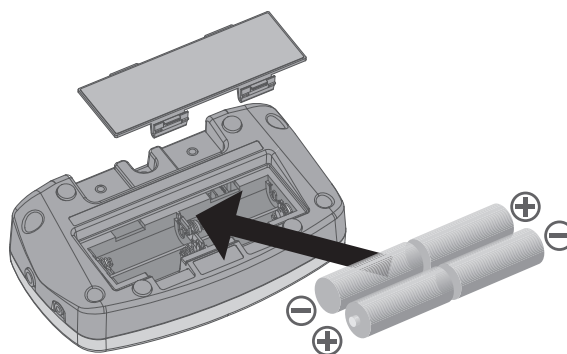

Меры предосторожности

Обращение с батареями

- Батареи нельзя перезаряжать, нагревать, бросать в огонь или в воду.
- Не допускайте сильного нагрева батарей, например, под воздействием солнечного света или огня.
- Неправильное обращение с батареями или зарядными устройствами может привести к вытеканию электролита, перегреву или взрыву.
- Перед использованием батарей, аккумуляторов и зарядных устройств внимательно изучите прилагаемые к ним инструкции.
- При неправильном использовании батареи могут взорваться или протечь, что может привести к поломке прибора или травмам. Чтобы этого не произошло, соблюдайте описанные ниже правила.
- Соблюдайте все правила безопасности по работе с батареями. Соблюдайте полярность.
 - Не используйте новые батареи вместе со старыми и не устанавливайте батареи различных типов.
 - Если прибор не используется долгое время, вынимайте батареи из батарейного отсека.
 - Никогда не храните батареи рядом с металлическими предметами, такими как булавки, шариковые ручки, заколки и т.д.
 - Использованные батареи необходимо утилизировать в соответствии со стандартами безопасности, принятыми в соответствующем регионе.
- Если батарея протекла, удалите загрязнение из отделения для батарей бумажным полотенцем или мягкой тканью. Затем установите новые батареи. Чтобы избежать ожога убедитесь, что содержимое протекшей батареи не попало на руки или кожу. Будьте особенно осторожны, чтобы содержимое батареи не попало в глаза или в область вокруг них. Если это произошло, немедленно промойте глаза проточной водой и обратитесь к врачу.
- В комплект поставки прибора входят батареи. Однако они предназначены только для проверки работоспособности и имеют короткий срок службы.
- При продолжительной работе с VE-5 рекомендуется использование сетевого адаптера. Для автономной работы используйте аккумуляторы Ni-MH или щелочные батареи.
- Поскольку при использовании фантомного питания повышается потребление тока, рекомендуется в этом случае использовать сетевой адаптер.
- Во время установки или замены батарей всегда выключайте питание прибора и отсоединяйте от него все остальные устройства. Это позволит избежать повреждения аппаратуры.
- Для работы от батарей необходимо отключить сетевой адаптер.
- Если при установленных батареях и включенном питании прибора отключить шнур сетевого адаптера от розетки или наоборот, питание прибора выключится, и несохраненные данные будут утеряны. Рекомендуется перед изменением коммутации такого рода отключать питание прибора.
- При переворачивании прибора подложите под его углы газеты или журналы, чтобы защитить от повреждения кнопки и регуляторы.

Ремонт и данные

- Помните, что все данные, хранящиеся в памяти инструмента, могут быть потеряны в процессе его ремонта. Важную информацию следует сохранять в компьютер или записывать на бумаге (по возможности). Во время ремонта делается все для того, чтобы сохранить информацию. Однако иногда (например, при сбоях в схемах памяти), к сожалению, восстановить потерянные данные не представляется возможным. Компания Roland ответственности за потерю информации не несет.
- Помните, что в результате поломки или несоблюдения правил эксплуатации прибора содержимое памяти может быть безвозвратно потеряно. Для того чтобы снизить риск потери данных, рекомендуется периодически записывать данные на бумагу.
- Возможны ситуации, в которых восстановить данные внутренней памяти инструмента или карты памяти не представляется возможным. Компания Roland ответственности за сохранность данных не несет.

Ознакомление с прибором

1. Установите батареи или подключите опциональный сетевой адаптер (серии BOSS PSA).
2. Подключите микрофон к микшеру через VE-5.
Стандартное подключение микрофона



Подключение микрофона через VE-5

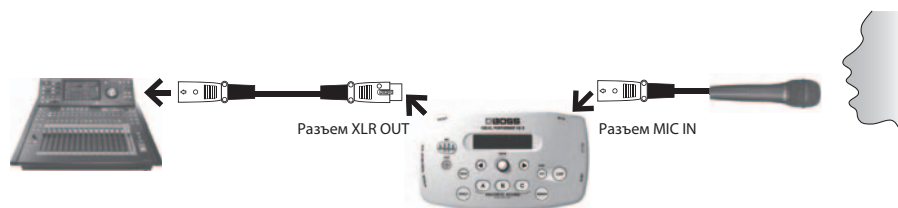

- **Фантомное питание**



При работе с конденсаторным микрофоном, требующим фантомного питания, установите параметр Phantom Power в значение "On".

- **Микрофонная стойка**



Предусмотрена возможность установки VE-5 на микрофонную стойку.

- **Встроенный микрофон**



Если внешний микрофон отсутствует, можно воспользоваться встроенным микрофоном VE-5.

- **Подключение через линейный выход**



Для подключения VE-5 к микшеру с помощью линейного выхода используйте опциональный Y-переходник, сконмутировав его с разъемом PHONES/LINE OUT.

- **Наушники**



Подключите опциональные наушники со стерео миниджеком к разьему PHONES/LINE OUT.

3. **Включите питание.**

Нажмите и удерживайте кнопку питания, чтобы включить прибор.



* *Во избежание повреждения динамиков и других устройств всегда устанавливайте громкость в минимум и отключайте питание всех устройств до начала коммутации. Нарушение порядка включения приборов может привести к повреждению оборудования.*

4. **Начните петь.**

Кнопкой [EFFECT] включайте/выключайте эффект, чтобы проверить, как он воздействует на вокал. При включенном эффекте кнопка горит.



Для регулировки громкости используйте регулятор [VOLUME].



* *Если звук искажен, настройте входную чувствительность параметром MicSens.*

5. **Регулятором [SOUND] переключайте пресеты.**



Установки эффектов организованы в "пресеты". Изменить эффект можно, выбрав соответствующий пресет.

Список пресетов

Пресет	Описание	
Пресеты эффектов для различных музыкальных стилей		
1	BRIGHT ECHO	Приятное на слух эхо
2	DEEP ECHO	Глубокое эхо
3	ARENA	Имитация звука арены
4	CATHEDRAL	Глубокая и богатая реверберация
5	ENSEMBLE	Пространственный эффект ансамбля
6	POP	Повышение разборчивости вокала
7	BALLAD	Балладный тембр с реверберацией
8	ROCK	Рок-вокал, также подходящий для подпевок
9	JAZZ	Джазовый клубный вокал
10	HIP HOP	Обработанный вокал со слабыми искажениями
11	HARMONICA	Установка для губной гармошки; имитирующая искажения усилителя
12	SAXOPHONE	Установка для саксофона с характерной реверберацией
Естественная гармонизация / Эффект дабл-трека		
13	5th HARMONY	Гармоническая квинта для различных стилей
14	3rd HARMONY	Гармоническая терция, усиливающее восприятие вокала
15	DOUBLE VOICE	Эффект дабл-трека
16	FOUR VOICE	Эффект дабл-трека с задержкой, имитирующий 4 голоса
17	UNISON	Эффект унисона
Пресеты с автоматической коррекцией высоты тона		
18	PitchCorrect	Естественная коррекция с шагом в полутон
19	CHROMATIC	Хроматическая ступенчатая коррекция
20	ROBOT	“Роботоподобный” голос
21	ElectricTune	Пошаговая коррекция с большим интервалом
Специальные и модуляционные эффекты		
22	DISTORTION	Вокал с искажениями
23	RADIO	Звук вокала, передаваемого по радио
24	STROBE	Установка для ритмического рэпа
25	CHORUS	Эффект хора, усиливающий ощущение глубины вокала
26	FLANGER	Эффект флэнжера с модуляцией
27	HEAVY SCREAM	Вокал для стиля хардкор
28	SPACE LOUNGE	“Космический” голос
29	OPERA QUEEN	Яркий высокий голос
30	REFRAIN	Голос с ярко выраженными эхо-повторами

Общие принципы работы

Пространственные эффекты (Delay/Reverb)

Задержка производит эффект эхо-повторов. Реверберация создает ощущение исполнения в комнате или в зале. Ниже описана процедура регулировки глубины этих эффектов.

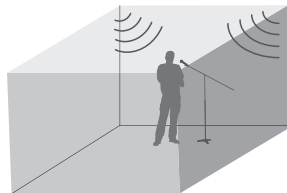

1. Кнопками [▶]/[◀] выберите "DlyLevel" или "RevLevel".
2. Регулятором [SOUND] установите уровень задержки или реверберации. Чтобы отключить эффект, установите соответствующий параметр Level в 0.



3. Нажмите на кнопку [EXIT], чтобы вернуться к главному экрану.

Гармонизация

Эффект "Harmony" позволяет создать естественно звучащую гармонизированную партию голоса.

Включение/отключение гармонии

Для включения эффекта гармонизации нажмите на кнопку [HARMONY], чтобы она загорелась.



Для создания гармонии предусмотрены заводские пресеты 13 и 14. Опробуйте их.

Подстройка гармонии под тональность пьесы

Выберите тонику пьесы. Например, выберите "C", если пьеса исполняется в до-мажор, или "Am", если пьеса исполняется в ля-минор.

* Генерируемые гармонизатором или корректором высоты тона ноты будут основываться на определенной здесь тонике, поэтому будьте внимательны.

1. Кнопками [◀]/[▶] выберите "Key".
2. Регулятором [SOUND] выберите тонику.

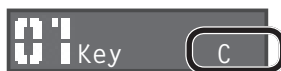

3. Нажмите на кнопку [EXIT], чтобы вернуться к главному экрану.

Количество знаков альтерации при ключе, диезы и бемоли (#, b), в зависимости от тональности приведено на рисунке.



Громкость гармонии

VE-5 осуществляет наложение гармонизированной партии на основной вокал. Ниже описана процедура регулировки громкости гармонизированной партии.

1. Кнопками [◀]/[▶] выберите "HrmLevel".
2. Регулятором [SOUND] установите громкость гармонии.

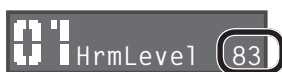

3. Нажмите на кнопку [EXIT], чтобы вернуться к главному экрану.

Дополнительные возможности

Предусмотрена возможность редакции параметров VE-5 для точной настройки звука пресетов. Ниже описаны некоторые способы модификации заводских пресетов.

Преобразование гармонизированной терции в кварту

Заводские пресеты предусматривают создание гармонии с интервалом в квинту или в терцию, однако можно изменить их для создания музыкальной гармонии с интервалом в кварту или в сексту, отредактировав параметр "Type" пресета DOUBLE/HARMONY.

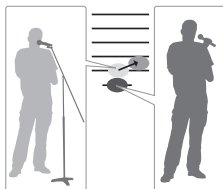

1. Выберите пресет "14. 3rd HARMONY".
2. Определите тональность пьесы.
3. В меню для "DOUBLE/HARMONY" измените параметр "Type" с "+3rd" на "+4th".

Выбор мужского/женского голоса гармонии

Пресет DOUBLE/HARMONY содержит уникальный параметр "Gender", позволяющий изменить тембр гармонизированного голоса с мужского на женский и наоборот.



1. Выберите пресет "14. 3rd HARMONY".
2. Определите тональность пьесы.
3. В меню для "DOUBLE/HARMONY" отредактируйте параметр "Gender".
Отрицательные (-) значения придают голосу гармонии мужской характер, положительные (+) — женский.

Выбор мужского/женского голоса исполнителя

Чтобы изменить тембр голоса исполнителя с мужского на женский или наоборот, отредактируйте параметр "Gender" пресета PITCH CORRECT.

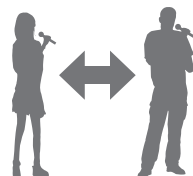

1. Выберите пресет "18. PitchCorrect".
2. В меню для "PITCH CORRECT" отредактируйте параметр "Gender".
Отрицательные (-) значения придают голосу мужской характер, положительные (+) — женский.

Создание “электронного” голоса

Можно придать голосу “механический” оттенок, в котором высота тона изменяется пошагово (часто используется в поп-музыке). Для получения наиболее точного эффекта определите тонику пьесы.

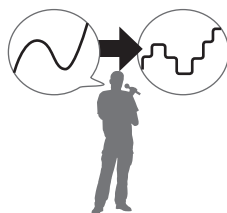

1. Выберите пресет "21. ElectricTune".
2. Определите тонику пьесы.
3. В меню для "PITCH CORRECT" измените параметр "Scale" с "Chromatic" на "Maj (Min)".
Теперь высота звука будет корректироваться согласно тональности пьесы.
При пении старайтесь избегать легкого вибрато, используйте более четкие переходы между нотами.
Дополнительную окраску голосу можно придать с помощью параметра "Gender", описанного выше.

Восстановление настроек заводского пресета

Установки пресета автоматически сохраняются при нажатии на кнопку [EXIT] для перехода на главный экран. Чтобы восстановить настройки заводского пресета, выполните процедуру “Копирование пресета”. Чтобы восстановить настройки всех заводских пресетов, выполните процедуру “Восстановление заводских установок”.

Функция Phrase Loop

С помощью кнопки [LOOP] можно организовать запись и наложение партий вокала друг на друга.



С помощью наложения различных мелодических линий можно самостоятельно, одному, имитировать звучание хора акапелла или с помощью вокальной перкуссии добавить ритмический рисунок к исполняемой пьесе.

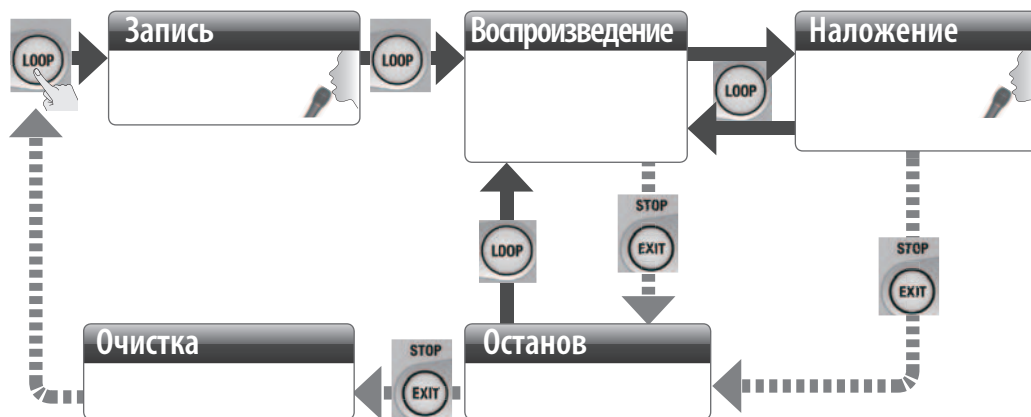

Запись

Запись начинается автоматически после нажатия на кнопку [LOOP].

В точке окончания цикла нажмите на кнопку [LOOP], чтобы включить режим воспроизведения.

Воспроизведение

Воспроизведение осуществляется в цикле. При нажатии на кнопку [LOOP] включается режим наложения.

Наложение

Поверх циклично воспроизводящейся фразы накладываются дополнительные партии.

При нажатии на кнопку [LOOP] включается режим воспроизведения.

Очистка

Чтобы удалить фразу, остановите ее воспроизведение и нажмите на кнопку [EXIT].

* Записанный материал не сохраняется.

Останов

Для останова в процессе наложения или воспроизведения нажмите на кнопку [EXIT].

Индикатор кнопки [LOOP]

Цвет индикатора	Состояние рекордера
Красный	Запись
Зеленый	Воспроизведение
Желтый	Наложение
Зеленый (мигает)	Останов (фраза присутствует)
Не горит	Останов (фраза отсутствует)

* Время записи составляет 38 секунд.

* Сигнал с разъема AUX IN не записывается.

* Записанный материал теряется после отключения питания прибора.

Функция Sound Check

Можно записать прямой сигнал вокала, а затем обрабатывать его эффектами при воспроизведении, чтобы оценить результат.

Для "PHRASE LOOP" установите "LoopType" в "Check".

* Если выбрано значение "Check", наложение фраз недоступно. Чтобы получить возможность наложения, выберите установку "Perform".

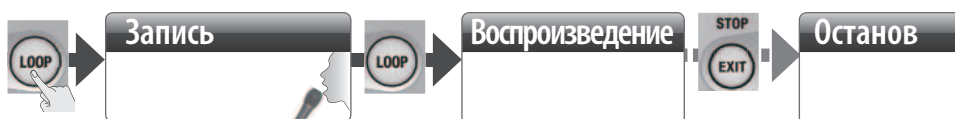

Запись

Запись начинается сразу же после нажатия на кнопку [LOOP].

Воспроизведение

При воспроизведении записанного голоса изменяйте эффекты и прослушивайте результат.

Останов

Нажмите на кнопку [EXIT].

Описание панели

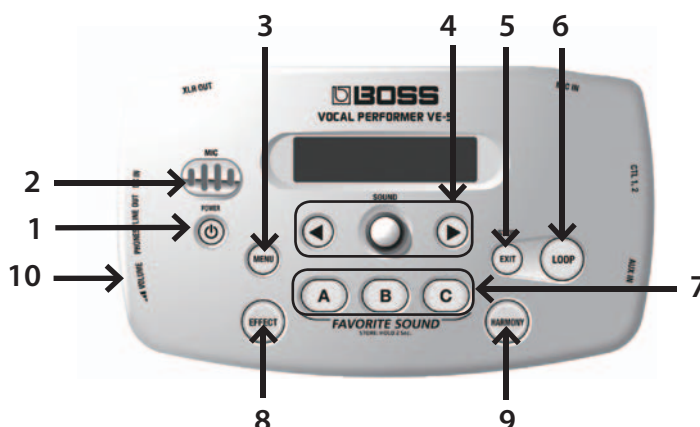

1. Кнопка [POWER]

Нажмите и удерживайте эту кнопку для включения/отключения питания.

Примечание: данный прибор оборудован схемой защиты, поэтому вход в рабочий режим осуществляется с задержкой в несколько секунд.

* Перед включением/отключением питания всегда устанавливайте громкость всех скоммутированных устройств в минимум. Однако даже в этом случае при включении/отключении питания может быть слышен слабый щелчок, что не является признаком неисправности.

2. Встроенный микрофон

Встроенный микрофон доступен только в том случае, если к разъему MIC IN не подключен внешний микрофон.

При необходимости встроенный микрофон можно принудительно отключить.

* В зависимости от взаимного расположения микрофонов и динамиков может возникать акустическое самовозбуждение ("вой"). См. "Самовозбуждение".

3. Кнопка [MENU]

Служит для перехода в меню редактирования пресетов и общих установок VE-5.

4. Регулятор [SOUND] / Кнопки курсора

На главном экране данный регулятор переключает пресеты, на экранах редакции — изменяет значения параметров.

Кнопки курсора используются для выбора параметров или для перемещения курсора по экрану.

5. Кнопка [EXIT]

Служит для перехода на главный экран.

6. Кнопка [LOOP]

Запускает работу "рекордера фраз", позволяющего осуществлять наложение голоса.

7. Кнопки [FAVORITE SOUND]

На эти кнопки можно назначить избранные пресеты для оперативного доступа к ним.

8. Кнопка [EFFECT]

Включает/отключает эффект.

9. Кнопка [HARMONY]

Включает/отключает гармонайзер или назначенный на нее эффект.

10. Регулятор [VOLUME] (боковая панель)

Служит для установки громкости.

Дисплей

На главном экране выводятся номер и имя пресета. На экранах редакции выводятся параметры и их значения.



- * Не ударяйте по дисплею и не нажимайте на него.
- * В руководстве приведены примеры экранов дисплея. Однако, следует учитывать, что в конкретный прибор может быть установлена другая версия операционной системы (например, с более новыми звуками). В связи с этим информация на дисплее может не всегда совпадать с той, которая представлена в данном руководстве.

Коммутация

Разъем DC IN

Служит для подключения опционального сетевого адаптера (BOSS серии PSA).

- * Используйте только рекомендуемый сетевой адаптер (серии PSA), иначе можно повредить прибор.

Разъем XLR OUT

Симметричный разъем служит для подключения микшера или рекордера.

- * Прибор оборудован симметричным разъемом XLR. Схема его распайки приведена на рисунке. Всю коммутацию осуществляйте в соответствии со схемами распайки подключаемого оборудования.



Разъем PHONES/LINE OUT

Служит для подключения опциональных наушников с разъемом стерео миниджек.

Чтобы подключить линейный выход VE-5 к микшеру, коммутируйте разъем PHONES/LINE OUT через опциональный Y-переходник.

Разъем AUX IN

Служит для подключения аудиоплеера стереокабелем с разъемом миниджек. Уровень входного сигнала устанавливается на внешнем устройстве.

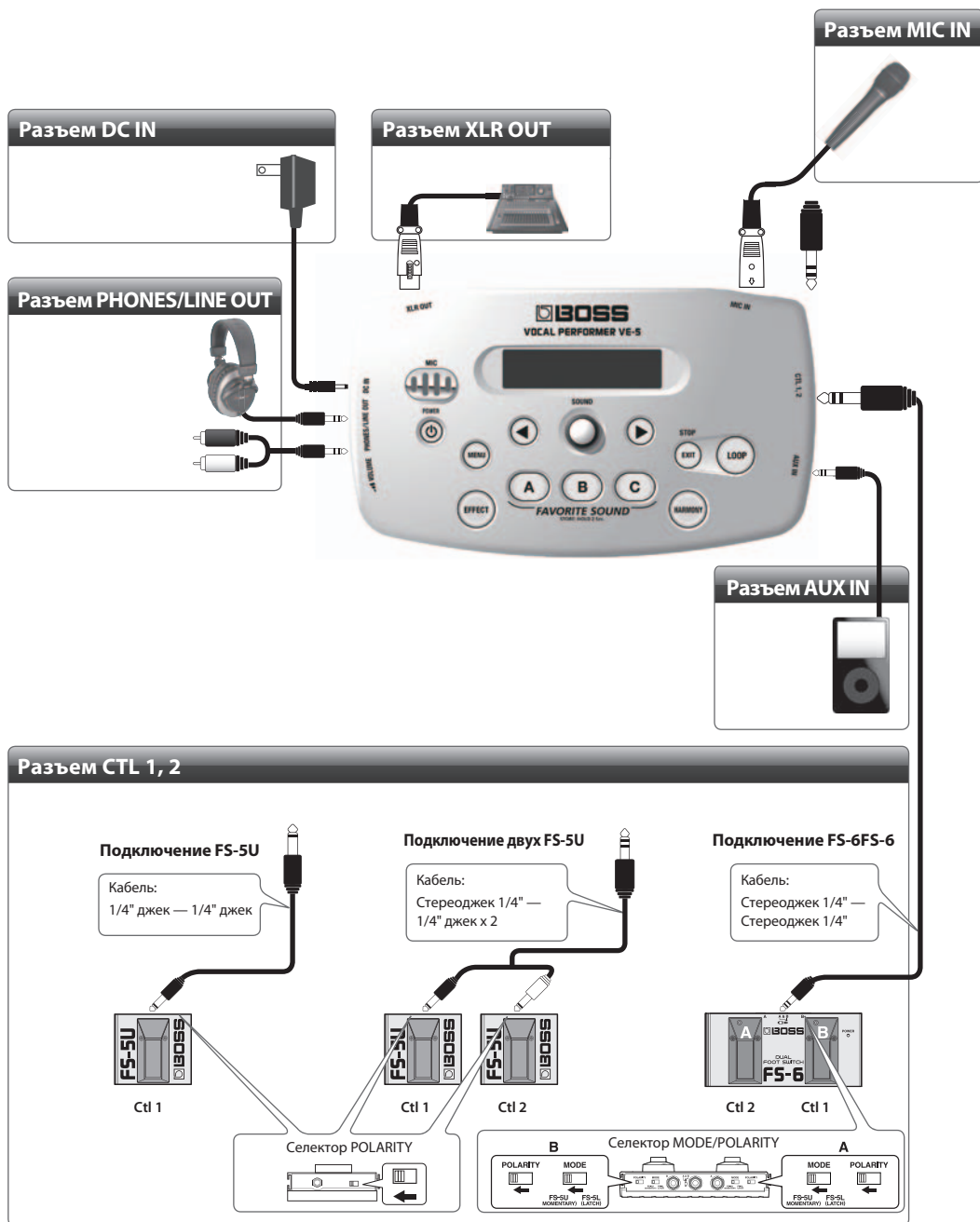

Разъем CTL 1, 2

Служит для подключения опциональной ножной педали (FS-5U, FS-6).

Разъем MIC IN

Служит для подключения опционального микрофона.

- * *Прибор оборудован симметричным разъемом XLR/TRS. Схема его распайки приведена на рисунке. Всю коммутацию осуществляйте в соответствии со схемами распайки подключаемого оборудования.*

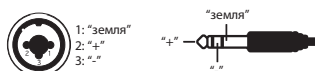

- * *Не подключайте к разьему MIC IN линейные выходы процессора эффектов или аналогичных устройств, поскольку при этом звук может исказиться, и требуемый эффект будет не достижим.*

Настройка входной чувствительности микрофона

Для оптимизации работы VE-5 необходимо корректно установить входную чувствительность.

1. **Нажмите на кнопку [MENU].**
2. **Кнопкой [] выберите "MicSens".**
3. **Регулятором [SOUND] установите входную чувствительность.**
При оптимальной установке измеритель при самом громком сигнале будет доходить до правой отметки, как показано на рисунке.

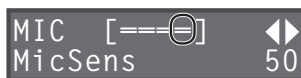

Если звук искажен, уменьшите значение MicSens.

4. **Нажмите на кнопку [EXIT], чтобы вернуться к главному экрану.**

Самовозбуждение

В зависимости от взаимного расположения микрофонов и динамиков может возникать акустическое самовозбуждение ("вой"). Эту проблему можно решить следующими способами:

- Изменив ориентацию микрофонов.
- Удалив микрофоны от динамиков.
- Снизив уровни громкости.

Фантомное питание

При подключении конденсаторного микрофона включайте фантомное питание с помощью следующей процедуры.

1. **Нажмите на кнопку [MENU].**
2. **Кнопкой [] выберите "PhantomPower".**
3. **Регулятором [SOUND] выберите "On".**



4. **Нажмите на кнопку [EXIT], чтобы вернуться к главному экрану.**

- * *Обязательно отключайте фантомное питание при коммутации с любым оборудованием, кроме конденсаторных микрофонов, в которых оно используется. Если подать фантомное питание на динамические микрофоны, аудиопроигрыватели или другие устройства, не предусматривающие его использование, можно вывести их из строя. Перед подключением микрофона ознакомьтесь с его техническими характеристиками, имеющимися в прилагаемом к нему руководстве пользователя. (Фантомное питание прибора: 48 В, 10 мА макс.)*

Предупреждение

- * Во избежание повреждения динамиков и других устройств всегда устанавливайте громкость в минимум и отключайте питание оборудования перед коммутацией.
- * При работе на концерте следует предупредить персонал о том, что в разрыв микрофонной линии включен процессор эффектов (VE-5). Это позволит избежать недоразумений, связанных с подбором коммутационных кабелей и настройкой оборудования.
- * При работе на концерте к сети электропитания подключается большое количество аппаратуры. Несанкционированное включение или отключение прибора может привести к возникновению помех, способных даже повредить оборудование. Перед включением/отключением VE-5 в сеть или перед его коммутацией обязательно согласуйте свои действия с персоналом.

Установка VE-5 на микрофонную стойку

VE-5 можно установить на микрофонную стойку с помощью прилагаемого держателя.

Предупреждение

- * Точно следуйте инструкциям по установке, приведенным в руководстве, иначе стойка с прибором может опрокинуться и причинить травмы окружающим.
- * При установке VE-5 будьте осторожны, не уроните прибор.
- * Размещайте микрофонную стойку на ровной горизонтальной поверхности.
- * После установки VE-5 на стойку убедитесь, что она не шатается.
- * При прокладке кабелей убедитесь, что они не создают помех окружающим.
- * Даже при выполнении всех изложенных в руководстве правил монтажа, стойки некоторых типов могут не соответствовать правилам безопасности, поэтому лишний раз убедитесь в их устойчивости.
- * В процессе монтажа будьте осторожны, не прищемите пальцы.
- * Храните подальше от детей мелкие монтажные детали, такие как винты и шайбы, чтобы они случайно не проглотили их.

1. Прикрепите держатель к VE-5, как показано на рисунке.

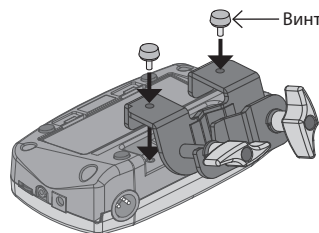

2. Ослабьте два винта на держателе и раскройте его.

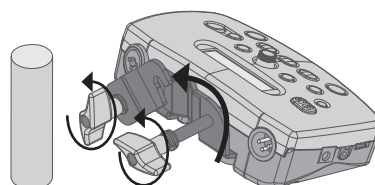

Замечания



1. Не используйте для крепления выдвижную стойку!
 2. Используйте для крепления только вертикальную часть стойки.
- * При установке VE-5 на стойку рекомендуется зафиксировать на ней и коммутационный кабель.
3. Верните держатель в исходное положение таким образом, чтобы он обхватил стойку, и затяните два винта, чтобы закрепить VE-5.

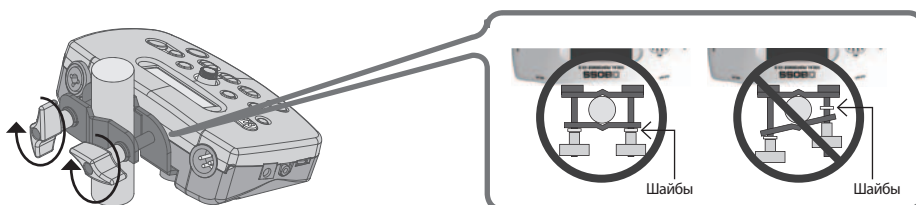

Диаметр стойки, используемой для установки VE-5, должен составлять от 14 до 28 мм.

- * Убедитесь, что зажимы стойки расположены параллельно друг другу.
- * Убедитесь, что шайбы установлены, как показано на рисунке.

Использование пресетов

Понятие "эффекта"

"Эффектом" называется компонент, отвечающий за изменение определенных характеристик звука, например, громкости, тембра и т.д. VE-5 содержит шесть различных эффектов. Каждый из них может включаться/выключаться и редактироваться независимо.

Эффекты	Описание
DYNAMICS	Выравнивает (компрессирует) громкость сигнала. Этот эффект является стандартным для вокала.
PITCH CORRECT	Корректирует неточность взятых нот. Доступны различные алгоритмы, от легкой коррекции исполнения, до создания "электронного" голоса, используемого в поп-музыке.
TONE/SFX	Эффект "Tone" обеспечивает эквализацию звука. "SFX" представляют собой вокальные спецэффекты, например, "роботизированный" или "нарезанный" с короткими интервалами голос.
DOUBLE/HARMONY	"Double" создает известный эффект дабл-трека, повышающий плотность и глубину голоса исполнителя. Эффект "Harmony" добавляет партию гармонии.
DELAY	Эффект задержки (эхо-повторов).
REVERB	Эффект реверберации, создающий ощущение исполнения в определенном помещении.

Понятие "пресета"

В рамках VE-5 установки эффектов организованы в качестве "пресетов". Доступно сохранение до 50 пресетов. При поставке VE-5 с завода пресеты с номерами 01 — 30 содержат алгоритмы, предназначенные для обработки вокала. Для изменения вокальной обработки можно просто выбрать другой пресет.

Выбор пресетов

1. Находясь на главном экране, регулятором [SOUND] выбирайте пресеты.



Избранные пресеты

Можно назначить избранные пресеты на кнопки FAVORITE SOUND [A] — [C] для оперативного доступа к ним.



Сохранение

1. Выберите пресет, который необходимо назначить на кнопку.
2. Удерживайте одну из кнопок [A] — [C], на которую необходимо назначить выбранный пресет, пока на экране не появится "STORED!".

Загрузка

3. Нажмите на одну из кнопок [A] — [C], чтобы загрузить назначенный на нее пресет.

Редактирование пресета на главном экране

Процедура редакции

На главном экране доступно редактирование тоники гармонии и глубины эффектов задержки/реверберации.

Для всех операций на главном экране используется одинаковая процедура.

1. Находясь на главном экране, кнопками [◀]/[▶] выберите параметр и регулятором [SOUND] измените его значение.

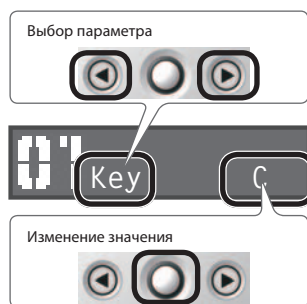

2. Нажмите на кнопку [EXIT], чтобы вернуться к главному экрану.

Параметр	Описание
Настройка гармонии под тональность пьесы	
Key	<p>Тональность пьесы, например, "C" для пьесы в до-мажоре или "Am" для пьесы в ля-миноре.</p> <p>Сгенерированные гармонизатором или корректором высоты тона ноты будут основаны на определенной здесь тональности, поэтому будьте внимательны.</p> <p>Данная установка распространяется как на гармонизатор, так и на корректор высоты тона.</p> <p>На рисунке показаны тональности и соответствующие им знаки альтерации (бемоли и диезы).</p> <div style="text-align: center;"> <p>Мажор C F B^b E^b A^b D^b</p> <p>Минор Am Dm Gm Cm Fm B^bm</p> <p>Мажор C G D A E B F[#]</p> <p>Минор Am Em Bm F[#]m C[#]m C[#]m D[#]m</p> </div>
Установка громкости партии гармонии	
HrmLevel	VE-5 позволяет добавить к основному вокалу партию гармонии. Этот параметр устанавливает громкость партии гармонии.
Установка уровня эффекта Delay/Reverb	
DlyLevel	Установка уровня эффекта задержки. Чтобы отключить эффект, выберите 0.
RevLevel	Установка уровня эффекта реверберации. Чтобы отключить эффект, выберите 0.
Установка громкости пресета	
MstLevel	Установка громкости пресета.
Установка выходной громкости	
Volume	Выходная громкость устанавливается регулятором [VOLUME]. Также это значение можно изменить с помощью регулятора [SOUND].

Сохранение пресета

Установки пресета автоматически сохраняются при нажатии на кнопку [EXIT] для возврата на главный экран.

Чтобы отказаться от сохранения установок (т.е., для восстановления исходного пресета), удерживая кнопку [▶], нажмите на кнопку [EXIT].

Редактирование установок в меню

Процедура редакции

Для всех операций в меню используется одинаковая процедура.

1. Нажмите на кнопку [MENU].
2. Регулятором [SOUND] выберите пункт меню и кнопкой [▶] подтвердите выбор.

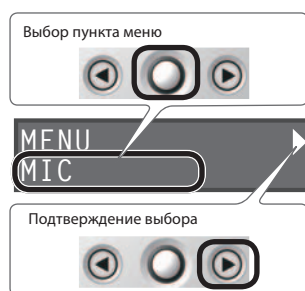

3. Кнопками [◀]/[▶] выберите параметр и регулятором [SOUND] измените его значение.



4. Нажмите на кнопку [EXIT], чтобы вернуться к главному экрану.

* Чтобы перейти к параметрам *SETUP*, *CTL PEDAL* и *PHRASE LOOP*, нажмите на кнопку [MENU] и вращайте регулятор [SOUND] влево.

* Пункты *SETUP*, *CTL PEDAL*, *PHRASE LOOP* и *MIC* содержат глобальные (системные) установки VE-5, которые не меняются при переключении пресетов.

SETUP

Здесь определяются установки дисплея и автоматического отключения питания.

Параметр	Описание
Contrast (по умолчанию: 5)	Контрастность (четкость) дисплея.
Auto Off (по умолчанию: On)	По умолчанию VE-5 автоматически отключается через 10 часов после последней манипуляции с ним. Чтобы этого не происходило, установите этот параметр в "Off".

CTL PEDAL

Здесь определяются функции ножных педалей, подключенных к разъему CTL 1, 2.

Параметр	Описание	
	EFX On/Off	Включение/выключение эффекта.
	HRM On/Off	Действие аналогично кнопке [HARMONY].
Ctl1 (по умолчанию: HRM On/Off)	SOUND Inc	Выбор пресета с последующим номером.
	SOUND Dec	Выбор пресета с предыдущим номером.
Ctl2 (по умолчанию: EFX On/Off)	FAV Inc	Выбор избранного пресета с последующим номером.
	FAV Dec	Выбор избранного пресета с предыдущим номером.
	Loop Play	Действие аналогично кнопке [LOOP]
	Loop Stop	Действие аналогично кнопке LOOP [STOP]

PHRASE LOOP

Здесь определяется режим работы рекордера фраз.

Параметр	Описание	
LoopType (по умолчанию: Perform)	Perform	Записывается и накладывается обработанный эффектом сигнал.
	Check	Записывается прямой сигнал, а эффектом обрабатывается воспроизводящийся в цикле сигнал.

MIC

Здесь осуществляются установки микрофона.

Параметр	Описание
MicSens (по умолчанию: 40)	Чувствительность микрофона.
LowCut (по умолчанию: Off)	При выборе "On" включается обрезающий фильтр низких частот.
PhantomPower (по умолчанию: Off)	При выборе "On" включается фантомное питание.
IntMic (по умолчанию: On (Auto))	При выборе "On (Auto)" включается встроенный микрофон. Однако даже в этом случае при подключении внешнего микрофона к разъему MIC IN встроенный микрофон отключается.

DYNAMICS

Эффект компрессии сигнала, обычно используемый при обработке вокала.

Параметр	Описание
On/Off	Включение/выключение эффекта DYNAMICS.
Depth	Глубина обработки сигнала эффектом компрессии.
Enhance	Глубина эффекта Enhance. Чем больше значение, тем четче голос.

PITCH CORRECT

Эффект коррекции неточно взятых нот. Доступны различные алгоритмы, от легкой коррекции до создания "электронного" голоса, используемого в поп-музыке.

Параметр	Описание	
On/Off	Включение/выключение эффекта PITCH CORRECT.	
Type	Soft	Плавный алгоритм коррекции высоты тона.
	Hard	Быстрый алгоритм коррекции высоты тона.
	Electric 1	Ступенчатый алгоритм коррекции высоты тона.
	Electric 2	Более жесткий алгоритм по сравнению с Electric 1, создающий электронный призыв, используемый в поп-музыке.
	Robot	Устанавливает фиксированную высоту для всех нот ("голос робота").
Scale	Chromatic	Высота подстраивается к ближайшему хроматическому полутону.
	Maj (Min)	Высота подстраивается согласно установке Key.
Key	Тональность пьесы при установке параметра Scale в "Maj (Min)".	
Note	Фиксированная нота при установке параметра Type в "Robot".	
Gender	Отрицательные (-) значения придают тембру голоса мужской оттенок, положительные (+) — женский.	
Octave	Транспонирует высоту тона на октаву вверх/вниз.	

TONE/SFX

Эффект "Tone" обеспечивает эквалазацию звука. "SFX" представляют собой вокальные спецэффекты, например, "роботизированный" или "нарезанный" с короткими интервалами голоса.

Параметр	Описание	
On/Off	Включение/выключение эффекта TONE/SFX.	
Type	PREAMP	Изменяет тембр звука с помощью эквалайзера и предусилителя.
	DISTORTION	Создает искаженный голос.
	RADIO	Имитирует звук голоса, передаваемого по радио.
	STROBE	"Нарезает" голос на фрагменты.
	CHORUS	"Обогащает" голос.
	FLANGER	Добавляет голосу "вращающуюся" модуляцию.
Gain ^{*1}	Устанавливает уровень.	
Bass ^{*1}	Определяет тембр в полосе низких частот.	
Middle ^{*1}	Определяет тембр в полосе средних частот.	
Middle f ^{*1}	Определяет частоту, на которую воздействует параметр Middle.	
Treble ^{*1}	Определяет тембр в полосе высоких частот.	
Drive ^{*2}	Определяет глубину искажений.	
Tone ^{*2}	Определяет тембральный характер.	
Speed ^{*3}	Определяет скорость.	
Depth ^{*4}	Определяет глубину эффекта CHORUS.	

^{*1} Доступен при установке параметра Type в "PREAMP".

^{*2} Доступен при установке параметра Type в "DISTORTION".

^{*3} Доступен при установке параметра Type в "STROBE" или "FLANGER".

^{*4} Доступен при установке параметра Type в "CHORUS".

DOUBLE/HARMONY

"Double" создает эффект дабл-трека, увеличивающий плотность и глубину голоса исполнителя.

Эффект "Harmony" добавляет партию гармонии.

Параметр	Описание	
On/Off	Включение/выключение эффекта DOUBLE/HARMONY.	
Type	Double	Производит эффект дабл-трека.
	-1 — +1 oct	Если определена тональность пьесы, гармония будет строиться на основе этой тоники и заданного здесь интервала.
	Unison	Эффект пения в унисон, производимый за счет некоторого изменения характера вокала.
Double	Интенсивность эффекта Double (три градации: Light/Normal/Deep).	
HrmLevel ^{*1}	Громкость партии гармонии.	
Gender ^{*1}	Отрицательные (-) значения придают тембру голоса мужской оттенок, положительные (+) — женский.	
Key ^{*1}	Тональность пьесы.	
DirectLevel ^{*1}	Уровень прямого сигнала с микрофона.	

^{*1} Доступен при установке параметра Type в "-1 — +1 oct" или "Unison".

DELAY

Производит эффект задержки (эхо-повторов).

Параметр	Описание
On/Off	Включение/выключение эффекта DELAY.
Time	Время задержки (1 — 4000 мс).
Feedback	Количество эхо-повторов.
DelayLevel	Громкость задержанного звука.

REVERB

Производит эффект, создающий ощущение исполнения в определенном помещении.

Параметр	Описание	
On/Off	Включение/выключение эффекта REVERB.	
Type	Ambience	Создает ощущение большого пространства.
	Room	Создает теплую реверберацию.
	Hall 1	Создает прозрачную объемную реверберацию.
	Hall 2	Создает среднюю и четкую реверберацию.
	Plate	Создает реверберацию с металлическим призвуком и расширенным высокочастотным диапазоном.
Size	Размер помещения, определяющий длительность реверберации.	
RevLevel	Громкость сигнала реверберации.	

HARMONY BUTTON

Определяет функцию кнопки [HARMONY].



Параметр	Описание	
Type	DBL/HRM	Кнопка [HARMONY] включает/выключает соответствующий эффект.
	DELAY	
	PITCH	
	TONE/SFX	
	REVERB	
	DYNAMICS	
	CUSTOM	

MASTER

Здесь осуществляются установки громкости пресета и тональности пьесы.

Параметр	Описание
Level	Громкость пресета.
NoiseThres	Порог шумоподавления. Выбирайте большие значения при высоком уровне шумов и наоборот.
Key	Тональность исполняемой пьесы.

Операции с пресетами

Переименование пресета

Чтобы получать больше информации о пресете, предусмотрена возможность задания ему имени, которое может состоять не более чем из 12 символов.

1. Нажмите на кнопку [MENU].
2. Регулятором [SOUND] выберите "NAME".



3. Нажмите на кнопку [>].
4. Кнопками [<]/[>] выберите позицию символа, и регулятором [SOUND] измените символ.



5. Нажмите на кнопку [EXIT], чтобы вернуться к главному экрану.

Копирование одного пресета в другой

Операция копирует содержимое одного пресета в другой.

1. Нажмите на кнопку [MENU].
2. Регулятором [SOUND] выберите "COPY TO".



3. Нажмите на кнопку [▶].

Кнопка [LOOP] начнет мигать, и откроется экран COPY TO.

4. Регулятором [SOUND] выберите пресет-приемник.



* После выполнения данной операции содержимое пресета-приемника будет утеряно.

Для отказа от выполнения операции и перехода к предыдущему экрану нажмите на кнопку [EXIT].

5. Нажмите на кнопку [LOOP].

Пресет будет скопирован.

* Не отключайте питание до тех пор, пока на дисплей не выведется сообщение "COMPLETED!".

Обмен пресетов местами

Операция помогает систематизировать порядок размещения пользовательских пресетов.

На шаге 3 процедуры "Копирование одного пресета в другой" нажмите на кнопку [▶] два раза; откроется экран "EXCHANGE", позволяющий произвести обмен местами текущего пресета и пресета, выбранного на экране. Остальные шаги процедуры аналогичны процедуре "Копирование одного пресета в другой".



Копирование пресета

Операция копирует содержимое заводского пресета в текущий.

На шаге 3 процедуры "Копирование одного пресета в другой" нажмите на кнопку [▶] три раза; откроется экран "COPY PRESET", позволяющий скопировать выбранный на экране пресет в текущий. Остальные шаги процедуры аналогичны процедуре "Копирование одного пресета в другой".



Восстановление заводских установок

Операция восстанавливает (инициализирует) заводские значения установок VE-5.

* После выполнения этой операции все пользовательские установки будут утеряны.

1. Нажмите на кнопку [MENU].

2. Регулятором [SOUND] выберите "FACTORY RESET".



3. Нажмите на кнопку [▶].

Кнопка [LOOP] начнет мигать, и откроется экран FACTORY RESET.

4. Регулятором [SOUND] выберите восстанавливаемые установки.

Значение	Инициализируемые данные
ALL	Все установки.
SOUND	Установки всех пресетов.
SYSTEM	Установки SETUP, MIC, CTL PEDAL и PHRASE LOOP.

Для отказа от выполнения операции и перехода к предыдущему экрану нажмите на кнопку [EXIT].

5. Нажмите на кнопку [LOOP].

Выбранные установки будут инициализированы.

* Не отключайте питание до тех пор, пока на дисплей не выведется сообщения "COMPLETED!".

Неисправности

Проблема	Возможная причина	Действие
Не включается питание	Не разряжены ли батареи?	Замените батареи. Прилагаемые к VE-5 батареи служат только для проверки работоспособности прибора.
	Оptionальный сетевой адаптер?	Проверьте коммутацию. Не используйте сетевой адаптер, отличный от рекомендованного (серии PSA).
Нет звука / Низкая громкость	Корректно ли подключено внешнее оборудование?	Проверьте коммутацию.
	Не установлен ли слишком низкий уровень громкости в подключенном микшере или рекордере?	Проверьте установки на внешнем устройстве.
	Не установлен ли параметр "Phantom Power" в "Off"?	При использовании конденсаторного микрофона, требующего фантомного питания, установите параметр "Phantom Power" в "On".
	Корректна ли установка "MicSens"?	Проверьте эту установку.
Звук искажен	Корректна ли установка "MicSens"?	Проверьте эту установку.
	Не подключен ли к разъему MIC IN выход какого-либо другого устройства?	Разъем MIC IN предназначен только для подключения микрофона.
Записанная фраза не сохраняется	Сохранение фраз в рамках VE-5 не предусмотрено.	
Не работает режим наложения	Не установлен ли параметр "Loop Type" в "Check"?	Наложение при установке "Check" недоступно. Установите параметр "Loop Type" в "Perform".

Технические характеристики

BOSS VE-5: вокальный процессор

Номинальный входной уровень	MIC IN: -40 dBu (MicSens = 40) AUX IN: -20 dBu
Входное сопротивление	MIC IN: 4 кОм AUX IN: 22 кОм
Номинальный выходной уровень	XLR OUT: -40 dBu PHONES/LINE OUT: -20 dBu
Выходное сопротивление	XLR OUT: 600 Ом PHONES/LINE OUT: 33 Ом
Пресеты	50
Типы эффектов	DYNAMICS, PITCH CORRECT, TONE/SFX, DOUBLE/HARMONY, DELAY, REVERB
Рекордер фраз	38 секунд (только моно)
Дисплей	16 символов, 2 строки (ЖК с подсветкой)
Разъемы	MIC IN (XLR (симметричный/фантомное питание: 48 В постоянного тока, 10 мА), 1/4" TRS джек (симметричный)) AUX IN (стерео миниджек) XLR OUT (XLR) PHONES/LINE OUT (стерео миниджек) CTL 1, 2 (1/4" TRS джек) DC IN (питание)
Питание	Аккумуляторы Ni-MH (AA, HR6) или щелочные батареи (AA, LR6) x 4, опциональный сетевой адаптер (серии PSA)
Потребляемый ток	190 мА (9 В максимум)
Срок службы батарей при непрерывном использовании	Аккумуляторы Ni-MH (AA, HR6): 20 часов (фантомное питание выключено); 9 часов (фантомное питание включено) Щелочные батареи (AA, LR6): 13 часов (фантомное питание выключено); 6 часов (фантомное питание включено) * Значения зависят от условий эксплуатации.
Габариты	178 (Ш) x 108 (Г) x 55 (В) мм 178 (Ш) x 159 (Г) x 55 (В) мм (с учетом держателя)
Вес	460 г (с учетом батарей) 700 г (с учетом батарей и держателя)
Комплектация	Руководство пользователя Информационная брошюра Держатель (с двумя винтами) * Рекомендуемый диаметр микрофонной стойки 14 — 28 мм Аудиокабель (стерео миниджек, зажимы) Щелочная батарея (AA, LR6) x 4
Опции (приобретаются отдельно)	Сетевой адаптер (серии PSA) Ножная педаль (FS-5U, FS-6)

* $0 \text{ dBu} = 0.775 \text{ V rms}$

* В интересах модернизации продукции спецификации и/или внешний вид прибора могут быть изменены без отдельного уведомления.



Данный символ означает, что отмеченное им изделие должно утилизироваться отдельно от домашних отходов, согласно принятому в конкретной стране законодательству.



Для стран Европы
Данное изделие соответствует требованиям директивы EMC от 2004/108/ЕС.

Информация

При необходимости ремонта обращайтесь в ближайший техцентр Roland по адресу:

Roland

ООО "МузПроект"
220113, г.Минск,
ул.Мележа д.5 к.1
комн.202
+375445782030